

Bruksanvisning **K960**

Les nøye gjennom bruksanvisningen og forstå innholdet før du bruker maskinen.

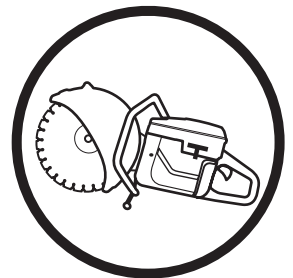

Norwegian

SYMBOLFORKLARING

Symboler på maskinen:

ADVARSEL! Hvis maskinen brukes uforsiktig eller feilaktig, kan den være et farlig redskap som kan forårsake alvorlige skader eller dødsfall for brukeren eller andre.



Les nøye gjennom bruksanvisningen og forstå innholdet før du bruker maskinen.



Bruk alltid:

- Vernehjelm
- Hørselsvern
- Vernebriller eller visir
- Pustemaske



Dette produktet er i overensstemmelse med gjeldende CE-direktiv.



ADVARSEL! Ved kapping oppstår det støvdannelse som kan forårsake skade ved innånding. Bruk godkjent åndedrettsvern. Unngå å puste inn bensindamp og avgasser. Sørg for god ventilasjon.



ADVARSEL! Gnister fra kappskiven kan forårsake brann i brennbare materialer som: bensin, tre, tørt gress m.m.



Støyutslipp til omgivelsene ifølge EFs direktiv. Maskinens utslipp angis i kapitlet Tekniske data og på klistremerke.



Øvrige symboler/klistremerker angitt på maskinen gjelder spesifikke krav for sertifiseringer på visse markeder.

Symboler i bruksanvisningen:

Kontroll og/eller vedlikehold skal utføres med avslått motor og med stoppbryteren i STOP-stilling.



Bruk alltid vernehansker.

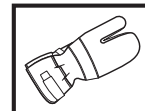

Regelmessig renhold er nødvendig.

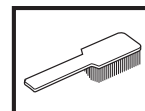

Visuell kontroll.

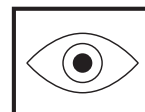

Vernebriller eller visir må benyttes.



Kjørestilling.



Stopp, med fjærretur til kjørestilling.



Stopp, i fiksert stilling.

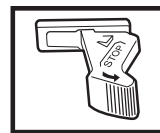

INNHold

Innhold

SYMBOLFORKLARING

Symboler på maskinen: 2

Symboler i bruksanvisningen: 2

INNHold

Innhold 3

HVA ER HVA?

Hva er hva på motorkapperen? 4

GENERELLE SIKKERHETSINSTRUKSJONER

Tiltak før bruk av ny motorkapper 5

SIKKERHETSINSTRUKSJONER

Personlig verneutstyr 5

Maskinens sikkerhetsutstyr 6

Kontroll, vedlikehold og service av maskinens
sikkerhetsutstyr 7

Generelle sikkerhetsinstruksjoner 8

Generelle arbeidsinstruksjoner 9

Kappskiver 11

MONTERING

Kontroll av drivaksel og flensskiver 13

Montering av kappskive 13

Beskyttelse for kappskiven 13

BRENNSTOFFHÅNDTERING

Brennstoff 14

Totaktsolje 14

Fylling av brennstoff 14

START OG STOPP

Start og stopp 15

VEDLIKEHOLD

Stramming av drivrem 16

Bytte av drivrem 16

Remhjul og kopling 16

Forgasser 16

Bensinfilter 16

Luftfilter 17

Startmotor 17

Tennplugg 19

Kjølesystem 19

Lyddemper 19

Generelle vedlikeholdsinstruksjoner 20

TEKNISKE DATA

K960 21

Kappeutstyr 21

EF-erklæring om samsvar 22

HVA ER HVA?

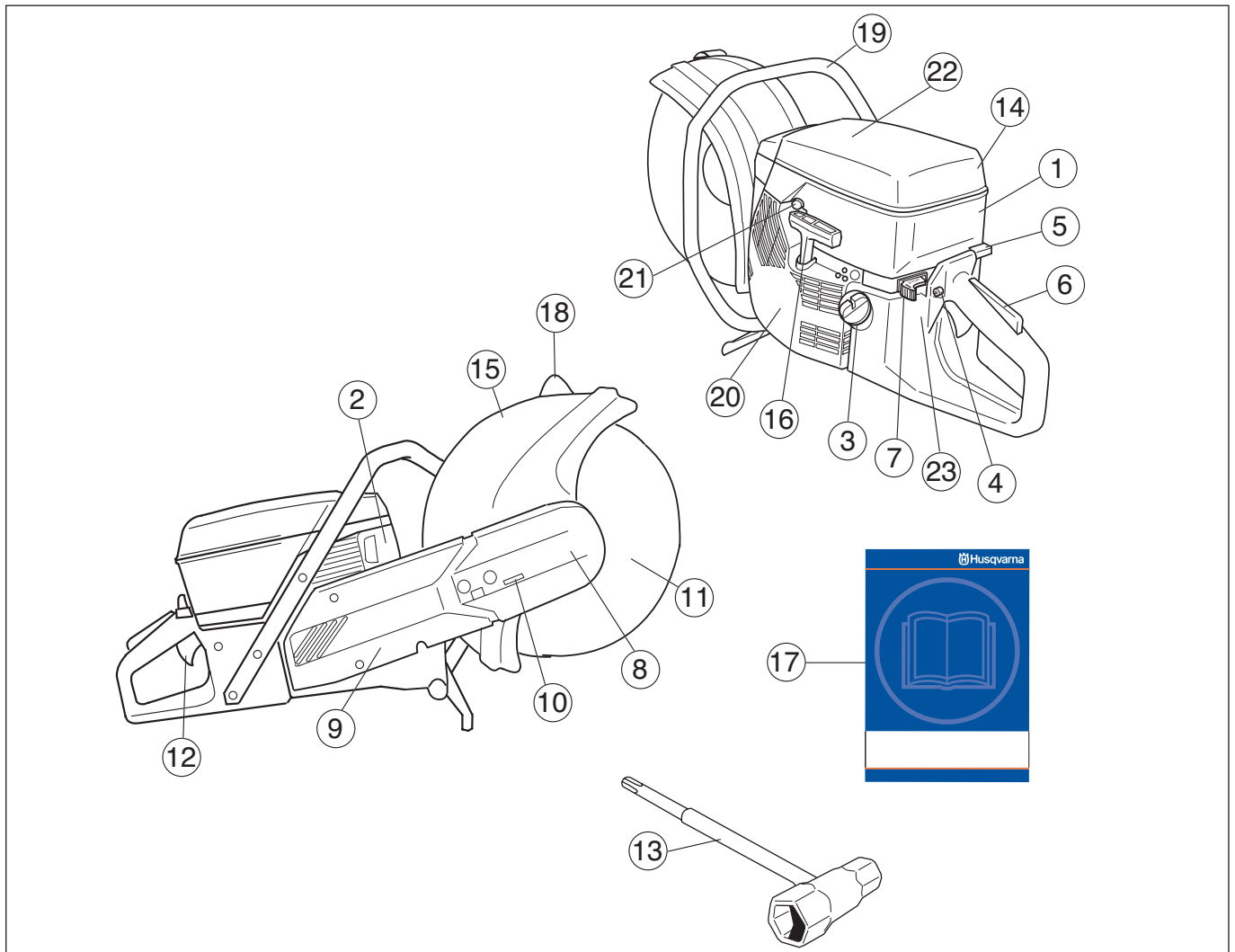

Hva er hva på motorkapperen?

- | | | | |
|----|---------------------|----|----------------------------------|
| 1 | Sylinderdeksel | 13 | Kombinøkkel |
| 2 | Lyddemper | 14 | Luftfilterdeksel |
| 3 | Brennstofftank | 15 | Klingevern/sprutbeskyttelse |
| 4 | Startgassperre | 16 | Starthåndtak |
| 5 | Choke | 17 | Bruksanvisning |
| 6 | Gassregulatorsperre | 18 | Justeringshåndtak for klingevern |
| 7 | Stoppbryter | 19 | Fremre håndtak |
| 8 | Kappeaggregat | 20 | Startmotor |
| 9 | Kappearm | 21 | Dekompresjonsventil |
| 10 | Remstrammer | 22 | Advarselsetikett |
| 11 | Kappskive | 23 | Typeskilt |
| 12 | Gassregulator | | |

GENERELLE SIKKERHETSINSTRUKSJONER

Tiltak før bruk av ny motorkapper

- Les nøye gjennom bruksanvisningen.
- Kontroller kappskivens montering og justering. Se anvisninger under overskriften Montering av kappskive.
- Start motoren og kontroller tomgangsinnstillingen, se anvisninger under overskriften Vedlikehold. Ved korrekt forgasserinnstilling skal kappskiven stå stille på tomgang. Innstillingen av tomgangsturtallet beskrives under overskriften Sluttinnstilling av tomgangsturtallet T. Still inn turtallet riktig i henhold til disse anvisningene. Motorkapperen må ikke brukes hvis ikke tomgangsturtallet er riktig justert!
- La din Husqvarna-forhandler kontrollere motorkapperen regelmessig og foreta nødvendige innstillinger og reparasjoner.



ADVARSEL! Maskinens opprinnelige konstruksjon må ikke under noen omstendighet endres uten produsentens tillatelse. Bruk alltid originalt tilleggsutstyr. Uautoriserte endringer og/eller tilleggsutstyr kan medføre alvorlige skader eller dødsfall for brukeren eller andre.



ADVARSEL! Bruk av produkter som skjærer, sliper, borer, finsliper eller former materialer, kan generere støv og damp som kan inneholde skadelige kjemikalier. Finn ut beskaffelsen av materialet du arbeider med og bruk egnet ansikts- eller pustemaske.



ADVARSEL! En motorkapper som brukes skjedesløst eller galt kan være et farlig redskap som kan forårsake alvorlige, til og med livstruende skader. Det er meget viktig at du leser og forstår innholdet i denne bruksanvisningen.



ADVARSEL! Denne maskinens tenningsystem genererer et elektromagnetisk felt under bruk. Dette feltet kan under visse omstendigheter forstyrre pacemakere. For å redusere risikoen for alvorlig eller livstruende skade, anbefaler vi at personer med pacemaker rådfører seg med sin lege og pacemakerfabrikanten før denne maskinen tas i bruk.

Husqvarna Construction Products etterstereber å forbedre produktenes konstruksjon løpende. Husqvarna forbeholder seg derfor retten til å innføre konstruksjonsendringer uten varsel og ytterligere forpliktelser.

All informasjon og alle data i denne bruksanvisningen var gjeldende den dato da denne bruksanvisningen ble levert til trykking.

Personlig verneutstyr



ADVARSEL! Ved all bruk av maskinen skal det brukes godkjent personlig verneutstyr. Personlig verneutstyr eliminerer ikke skaderisikoen, men det reduserer virkningen av en skade hvis ulykken skulle være ute. Be forhandleren om hjelp ved valg av utstyr.

- Vernehjelm
- Hørselsvern
- Vernebriller eller visir



- Pustemaske

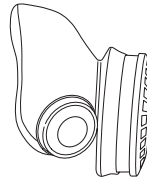

- Kraftige gripesikre hansker.

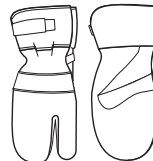

- Ettersittende, kraftige og komfortable klær som tillater full bevegelsesfrihet.



- Bruk benbeskyttelse som anbefales for det materialet som kappes.
- Støvler med ståltupp og sklisikker såle



- Førstehjelpsutstyr må alltid finnes for hånden.



SIKKERHETSINSTRUKSJONER

Maskinens sikkerhetsutstyr

I dette avsnittet forklares hvilket sikkerhetsutstyr maskinen er utstyrt med, hvilken funksjon det har og hvordan man utfører kontroll og vedlikehold for å være sikker på at utstyret fungerer. Se kapitlet Hva er hva? for å se hvor disse delene er plassert på din maskin.



ADVARSEL! Bruk aldri en maskin med defekte sikkerhetsdetaljer. Følg de kontroll-, vedlikeholds og serviceinstruksjonene som er gitt i dette avsnittet.

Avvibreringssystem

Din maskin er utstyrt med et avvibreringssystem som er konstruert for å gi en mest mulig vibrasjonsfri og behagelig bruk.

Maskinens avvibreringssystem reduserer overføringen av vibrasjoner mellom motorenhet/skjæreutstyr og maskinens håndtak.

Motorkroppen, inklusive skjæreutstyr, er opphengt i håndtaksdelen med såkalte avvibreringselementer.

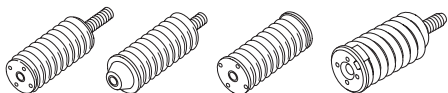

Stoppbryter

Stoppbryteren skal brukes for å slå av motoren.

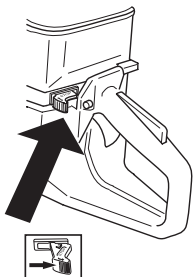

Lyddemper



ADVARSEL! Under og en stund etter bruk er lyddemperen meget varm. Lyddemperen må ikke røres når den er varm!

Lyddemperen er konstruert for å gi et lydnivå som er så lavt som mulig, og for å lede avgassene fra motoren bort fra brukeren.



ADVARSEL! Motorens avgasser er varme og kan inneholde gnister som kan forårsake brann. Start derfor aldri maskinen innendørs eller i nærheten av lettantennelig materiale!

VIKTIG INFORMASJON

For lyddempere er det meget viktig at instruksjonene for kontroll, vedlikehold og service blir fulgt. Se anvisninger under overskriften Kontroll, vedlikehold og service av maskinens sikkerhetsutstyr.



ADVARSEL! Lyddemperen inneholder kjemikalier som kan være kreftfremkallende. Unngå kontakt med disse elementene dersom lyddemperen blir skadd.

Gassregulatorsperre

Gassregulatorsperren er konstruert for å hindre at gassregulatoren aktiveres ufrivillig. Når sperren (A) trykkes inn, koples gassregulatoren (B) fri.

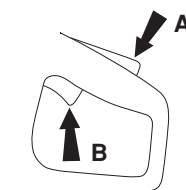

Sperren forblir inntrykt så lenge gassregulatoren er inntrykt. Når grepet rundt håndtaket slippes, tilbakestilles både gassregulatoren og sperren til sin opprinnelige posisjon. Dette skjer via to retur fjærsystemer som fungerer uavhengig av hverandre. Denne posisjonen innebærer at gassregulatoren automatisk låses på tomgang.

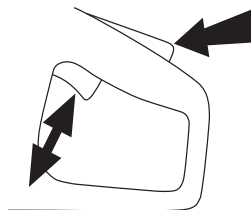

Beskyttelse for kappskiven



ADVARSEL! Kontroller at klingevernet er riktig montert før motorkapperen startes.

Denne skjermen sitter montert over kappskiven og er konstruert for å forhindre at deler av skiven eller kappet materiale slynges mot brukeren.

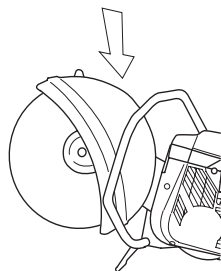

SIKKERHETSINSTRUKSJONER

Kontroll, vedlikehold og service av maskinens sikkerhetsutstyr



ADVARSEL! All service og reparasjon av maskinen krever spesialutdanning. Dette gjelder særlig maskinens sikkerhetsutstyr. Hvis maskinen ikke består alle kontrollene som er oppgitt nedenfor, må du oppsøke et serviceverksted. Kjøp av våre produkter garanterer at du kan få utført en fagmessig reparasjon og service. Hvis maskinen ikke er kjøpt hos en av våre sericefaghandlere, så spør dem etter nærmeste serviceverksted.

Avvibreringssystem

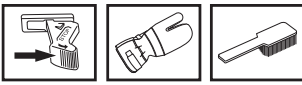

Kontroller regelmessig avvibreringselementene med tanke på materialsprekker og deformering.

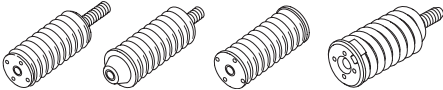

Kontroller at avvibreringselementene er fast forankret mellom motor- og håndtaksenhet.

Stoppbryter

Start motoren og kontroller at motoren blir slått av når stoppbryteren føres til stoppstilling.

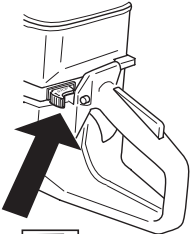

Lyddemper

Bruk aldri en maskin som har defekt lyddemper.



Kontroller regelmessig at lyddemperen sitter fast i maskinen.

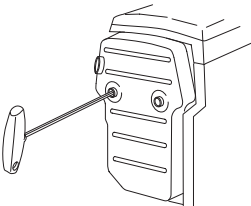

Gassregulatorsperre

- Kontroller at gassregulatoren er låst i tomgangsstilling når gassregulatorsperren er i sin utgangsposisjon.

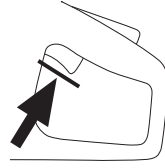

- Trykk inn gassregulatorsperren og kontroller at den går tilbake til sin opprinnelige stilling når den slippes.

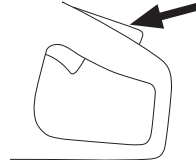

- Kontroller at gassregulatoren og gassregulatorsperren går lett og at retur fjærsystemet fungerer.

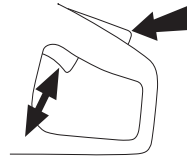

- Start motorkappen og gi full gass. Slipp gassregulatoren og kontroller at kappskiven stanser og at det blir stående stille. Hvis kappskiven roterer med gassregulatoren i tomgangsstilling må forgasserens tomgangsjustering kontrolleres. Se anvisninger under overskriften Vedlikehold.

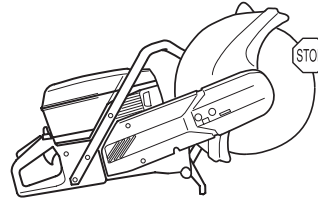

Kontroll av beskyttelse for kappskiven

Bruk aldri defekt vern eller vern som ikke er riktig montert.

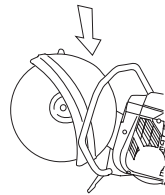

ADVARSEL! Kontroller at beskyttelsen er riktig montert før maskinen startes. Kontroller at kappskiven er korrekt montert og ikke har synlige skader. En skadet kappskive kan forårsake personskader. Se anvisninger under overskriften Montering

Kontroller at beskyttelsen er hel og ikke har noen sprekker eller deformasjoner.

SIKKERHETSINSTRUKSJONER

Generelle sikkerhetsinstruksjoner

- En motorkapper er konstruert for å kappe i harde materialer så som murverk. Vær klar over den økte kastrisikoen ved kapping i myke materialer. Se anvisninger under overskriften Kastforebyggende tiltak.
- Arbeid ikke med motorkapperen uten først å ha lest og forstått innholdet i denne bruksanvisningen. All service utover de punktene som står i kapittelet "Kontroll, vedlikehold og service på motorkapperens sikkerhetsutstyr" skal utføres av kompetent servicepersonale.
- Bruk aldri maskinen hvis du er trett, har drukket alkohol eller bruker medisiner som kan påvirke syn, vurderingsevne eller kroppskontroll.
- Bruk personlig verneutstyr. Se anvisninger under overskriften Personlig verneutstyr.
- Bruk aldri en maskin som er modifisert slik at den ikke lenger er i samsvar med originalutførelsen.
- Bruk aldri en maskin som det er noe galt med. Følg vedlikeholds-, kontroll- og serviceinstruksjonene i denne bruksanvisningen. Noen vedlikeholds- og servicetiltak må utføres av erfarne og kvalifiserte spesialister. Se anvisninger under overskriften Vedlikehold.
- La aldri noen annen bruke maskinen før du har forsikret deg om at de har forstått innholdet i bruksanvisningen.
- Bruk aldri maskinen innendørs. Vær oppmerksom på faren ved innånding av motorens avgasser.

Transport og oppbevaring

Ikke oppbevar eller transporter motorkapperen med kappskiven montert.

Oppbevar motorkapperen på et låsbart sted slik at den er utilgjengelig for barn og uvedkommende.

Alle skiver skal demonteres fra sagen etter bruk og lagres ordentlig. Oppbevar kappskiven tørt og frostfritt.

Vær spesielt forsiktig med slipeskiver. Slipeskivene må lagres på en plan, vannrett flate. Hvis skivene er levert med underlag, skal det brukes mellomlegg for å holde dem plane. Hvis man oppbevarer en slipeskive fuktig, kan dette forårsake ubalanse og medføre skader.

Kontroller at nye skiver ikke har transport- eller lagringsskader.

Brennstoffsikkerhet



(Tanking/Brennstoffblanding/Oppbevaring)



ADVARSEL! Vær forsiktig ved håndtering av brennstoff. Husk brann-, eksplosjons- og innåndingsfare.

- Fyll aldri brennstoff på maskinen når motoren er i drift.
- Sørg for god ventilasjon ved tanking og blanding av brennstoff (bensin og totaktsolje).
- Flytt maskinen minst 3 m fra tankingsstedet før du starter den.

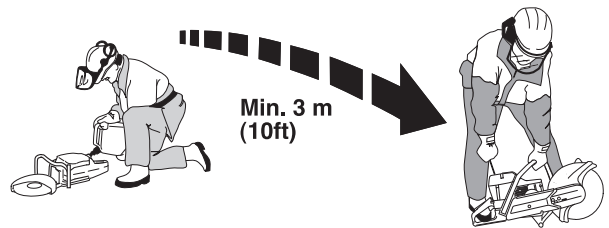

- Start aldri maskinen:
 - Hvis du har sølt brennstoff på den. Tørk opp alt søl og la bensinrestene fordampe.
 - Hvis du har sølt brennstoff på deg selv eller klærne dine, skift klær. Vask de kroppsdeler som har vært i kontakt med brennstoff. Bruk såpe og vann.
 - Hvis maskinen lekker brennstoff. Kontroller regelmessig med tanke på lekkasje fra tanklokk og brennstoffledninger.
- Oppbevar og transporter maskin og brennstoff slik at det ikke er fare for at en eventuell lekkasje og damp kommer i kontakt med gnister eller åpen ild, for eksempel fra el-maskiner, el-motorer, elektriske kontakter/strømbrytere, eller varmekjeler.
- Brennstoff skal alltid oppbevares i beholdere som er spesielt beregnet og godkjent for dette.
- Ved lengre tids oppbevaring av maskinen skal brennstoftanken tømmes. Hør med nærmeste bensinstasjon hvor du kan bli kvitt overflødig brennstoff.
- Bruk Husqvarnas bensinkanne med overfyllingsbeskyttelse.



ADVARSEL! Husk brann-, eksplosjons- og innåndingsfaren. Stans motoren før fylling av bensin. Ikke fyll slik at bensinen renner over. Tørk opp alt søl på bakken og motorkapperen. Hvis du har sølt bensin på deg selv eller klærne dine: Skift klær. Flytt motorkapperen minst 3 meter fra påfyllingsstedet før start.

SIKKERHETSINSTRUKSJONER

Generelle arbeidsinstruksjoner



ADVARSEL! Dette avsnittet behandler grunnleggende sikkerhetsregler for arbeid med motorkapper. Denne informasjonen kan aldri erstatte den kunnskap en profesjonell bruker besitter i form av opplæring og praktisk erfaring. Når du kommer ut for en situasjon som gjør deg usikker på fortsatt bruk, skal du rådføre deg med en ekspert. Henvend deg til din forhandler, eller ditt serviceverksted eller en erfaren motorkapperbruker. Unngå all bruk du ikke føler deg kvalifisert til!

Grunnleggende sikkerhetsregler

- Pass på omgivelsene:
 - For å være sikker på at ikke mennesker, dyr eller annet kan påvirke din kontroll over maskinen.
 - For å forhindre at de forannevnte ikke risikerer å komme i kontakt med kappskiven.
- Unngå bruk i dårlig vær. Slik som tett tåke, regn, sterk vind, kraftig kulde osv. Å arbeide i dårlig vær er slitsomt og kan skape farlige omstendigheter, for eksempel glatt underlag.
- Begynn aldri å arbeide med maskinen før arbeidsområdet er ryddig og du har sikkert fotfeste. Se etter eventuelle hinder ved uventet forflytting. Forviss deg om at det ikke er noe som kan falle ned og forårsake skader når du arbeider med maskinen. Vær meget forsiktig ved arbeid i skrånende terreng.
- Påse at ingen klær eller kroppsdeler kommer i kontakt med skjærestyret når det roterer.
- Hold deg på avstand fra skjærestyret når det roterer.
- Beskyttelsen for skjærestyret skal alltid være på når maskinen er i gang.
- Forviss deg om at arbeidsområdet er tilstrekkelig opplyst til å skape et sikkert arbeidsmiljø.
- Ikke flytt maskinen når skjærestyret roterer.
- Pass alltid på at du har en sikker og stødig arbeidsstilling.
- Kontroller at det ikke er trukket rørdninger eller elektriske kabler i kappeområdet.



Bruk maskinen kun på steder med god ventilasjon. I motsatt tilfelle kan det medføre alvorlig skade eller død.

Kapping



ADVARSEL! Motorkapperens sikkerhetsavstand er 15 meter. Du er ansvarlig for at det ikke befinner seg dyr og tilskuere innenfor kappeområdet. Ikke start kappingen før arbeidsområdet er rent og du har sikkert fotfeste.

Generelt

- Start kappingen med motoren på maksimalt turtall.
- Hold alltid maskinen i et fast grep med begge hender. Hold slik at tomlene og fingrene griper rundt håndtakene.



ADVARSEL! Overeksponering for vibrasjoner kan føre til blodkar- eller nerveskader hos personer som har blodsirkulasjonsforstyrrelser. Oppsøk lege hvis du opplever fysiske symptomer som kan relateres til overeksponering for vibrasjoner. Eksempel på slike symptomer er dovnang, manglende følelse, "killing", "stikk", smerte, manglende eller redusert styrke, forandringer i hudens farge eller overflate. Disse symptomene opptrer vanligvis i fingrer, hender eller hånledd. Risikoen kan øke ved lave temperaturer.

Kappeteknikk

Teknikken som beskrives under er av allmenn karakter. Kontroller opplysningene for hver skive når det gjelder individuell kappekarakteristikk (diamantskiver krever f.eks. mindre matetrykk enn slipeskiver).

- Støtt opp arbeidsstykket slik at det er mulig å forutse hva som kan skje og slik at snittet forblir åpent under kappingen.

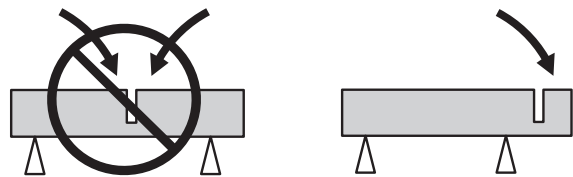

- Kontroller at skiven ikke er i kontakt med noe når maskinen startes
- Kapp alltid med maksimalt turtall.
- Start kappingen mykt, la maskinen arbeide uten å tvinge eller presse inn skiven.
- Før skiven langsomt fram og tilbake for å oppnå en liten kontakflate mellom skiven og materialet som skal kappes. På den måten holdes skivens temperatur nede og man oppnår effektiv kapping.

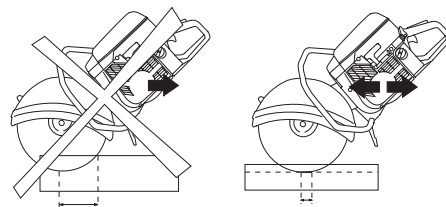

SIKKERHETSINSTRUKSJONER

- Før maskinen ned på linje med kappskiven. Sidetrykk kan ødelegge kappskiven og er svært farlig.

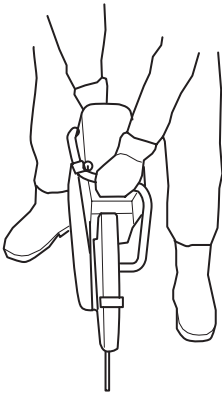

- Beskyttelsen til skjæreutstyret skal stilles inn slik at den bakre delen ligger an mot arbeidsstykket. Sprut og gnister fra det kappede materialet samles da opp av beskyttelsen og ledes bort fra brukeren.

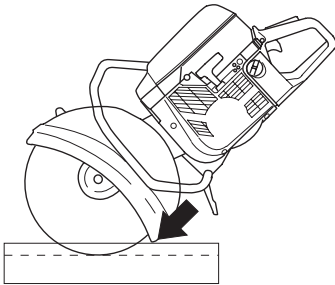

ADVARSEL! Unngå alltid å kappe med siden av skiven, dette vil nesten alltid medføre at skiven skades og brytes, og kan forårsake store skader. Bruk bare den skjærende delen.

Ikke legg motorkappen mot siden, dette kan få skiven til å sette seg fast eller brytes og medføre personskade.

Sliping av diamantskiver

Diamantskiver kan bli sløve ved bruk av feil matetrykk eller ved kapping av visse materialer, slik som kraftig armert betong. Å arbeide med en sløv diamantskive medfører overoppheting, hvilket kan føre til at diamantsegmentet løsnes.

Fil klingene ved å skjære i et mykt materiale som sandstein eller tegl.

Vibrasjoner i skiver

Skiven kan bli urund og vibrere hvis det brukes for høyt matetrykk.

Et lavere matetrykk kan oppheve vibrasjonen. Bytt i motsatt tilfelle skiven. Skiven skal være beregnet for det materialet som skal kappes.

Kastforebyggende tiltak



ADVARSEL! Kast kan forekomme lynraskt og være plutselige og voldsomme, og kan kaste motorkapper og kappskive mot brukeren. Hvis kappskiven er i bevegelse når og hvis det treffer brukeren, kan det oppstå meget alvorlige og til og med livstruende skader. Det er nødvendig å forstå hva som forårsaker kast og at de kan unngås ved forsiktighet og riktig arbeidsteknikk.

Hva er kast?

Kast er betegnelsen på en plutselig reaksjon der motorkapper og kappskive kastes fra et objekt som har kommet i kontakt med den øvre kvadranten av skiven, den såkalte kastrisikosektoren.

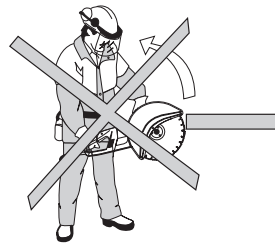

Grunnregler

- Begynn aldri å kappe med kappeskivens øvre kvadrant som vist på bildet, den såkalte kastrisikosektoren.

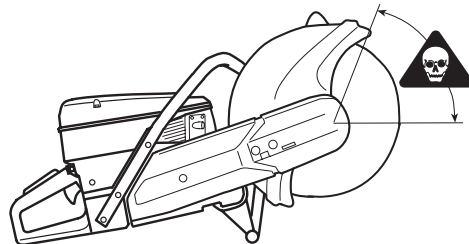

- Hold alltid maskinen i et fast grep med begge hender. Hold slik at tomlene og fingrene griper rundt håndtakene.
- Ha god balanse og sikkert fotfeste.
- Kapp alltid med maksimalt turtall.
- Stå på komfortabel avstand fra arbeidsstykket.
- Vær forsiktig ved innmating i et eksisterende snitt.
- Kapp aldri over skulderhøyde.
- Vær oppmerksom på om arbeidsstykket flytter seg eller det skjer noe annet som kan få snittet til å gå sammen og klemme fast skiven.

Pull in

Pull in oppstår når skivens øvre del plutselig stanses eller når snittet går sammen. (For å unngå dette, se overskriften 'Grunnregler' og 'Klemming/rotasjon' under.)

Fastklemming/rotering

Klemming skjer når snittet går sammen. Maskinen kan bli trukket brått nedover med en meget kraftig bevegelse.

Hvordan man unngår fastklemming

Støtt under arbeidsstykket på en slik måte at snittet holder seg åpent under kappingen og når kappingen er avsluttet.

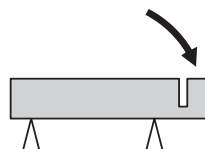

SIKKERHETSINSTRUKSJONER

Kappskiver



ADVARSEL! En kappskive kan gå i stykker og forårsake alvorlige skader for brukeren.

Bruk aldri kappskive med lavere turtallsmerking enn motorkapperens.

Bruk aldri en kappskive til noe annet materiale enn den er ment for.



ADVARSEL! Kapping av plastmaterialer med diamantklinge eller redningsklinge kan forårsake kast når materialet smelter av varmen som oppstår ved kapping og fester seg på skiven.

Generelt

Kappskiver fåes i to grunnutførelser; slipeskiver og diamantskiver.

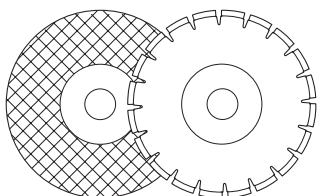

Demonter alltid kappskiven når maskinen skal transporteres.

Påse at riktig fôring brukes til den kappskiven som skal sitte på maskinen. Se anvisninger under overskriften Montering av kappskive.

Kappskiver av høy kvalitet er som oftest de mest økonomiske. Kappskiver av lavere kvalitet har ofte dårligere skjæreevne og kortere levetid, hvilket resulterer i en høyere kostnad i forhold til mengden materiale som er avvirket.

Vannkjøling



ADVARSEL! Vannkjøling, som benyttes ved kapping av betong, kjøler kappskiven og øker dens levetid samt reduserer støvdannelse. Blant ulempene kan vi nevne problemer ved svært lave temperaturer, risiko for skader på gulv og andre bygningselementer samt sklirisiko.

Etter bruk av slipeskive med vannkjøling, kjør skiven tørr i om lag et halvt minutt. Hvis man oppbevarer en slipeskive fuktig, kan dette forårsake ubalanse og medføre skader.

Håndholdte maskiner med høy hastighet

Våre kappskiver er produsert for bærbare motorkapper med høy hastighet. Hvis det brukes andre kappskivefabrikat, må det kontrolleres at skiven oppfyller alle bestemmelser og krav som gjelder denne typen motorkapper.

Spesialtyper

Noen kappskiver er konstruert for stasjonært utstyr og for bruk med tilleggsutstyr, slik som utstyr til kapping av skinner. Slike kappskiver må ikke brukes til bærbare motorkapper.

Ta alltid kontakt med de lokale myndighetene og kontroller at du følger gjeldende bestemmelser.

Slipeskiver

Det skjærende materialet i slipeskiver består av slipekorn som er sammenføyd med organiske bindemidler. "Forsterkede kappskiver" er oppbygd med en tekstil- eller fiberbase som hindrer at de knekker fullstendig hvis de skulle sprekke eller skades.

En kappskives ytelse bestemmes av slipepartikkelens type og størrelse, og bindemiddelets type og hardhet.

| Slipeskiver, typer og bruk | | |
|----------------------------|--|---|
| Bruk | | |
| Skivetype | Materiale | Vannkjøling |
| Betong | Betong, asfalt, stein, murverk, støpejern, aluminium, kopper, messing, kabler, gummi, plast osv. | Kan brukes for å redusere støvdannelsen. Etter bruk av slipeskive med vannkjøling, kjør skiven tørr i om lag et halvt minutt. |
| Metall | Stål, stållegeringer og andre harde metaller. | Anbefales IKKE |

Kappskiven skal være merket med samme eller høyere turtall som maskinens typeskilt angir. Bruk aldri en kappskive med lavere turtallsmerking enn motorkapperens.

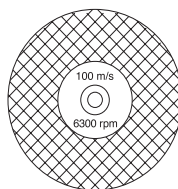

Kontroller at skiven er fri for sprekker og andre skader.

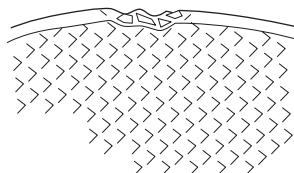

Prøv slipeskiven ved å henge den på en finger og slå lett på den med et skrutrekkerskaft eller liknende. Hvis ikke skiven gir en klar, klingende lyd, er den skadd.



Diamantskiver

Diamantskiver består av en stålstamme med segmenter som inneholder industridiamanter.

Diamantskiver gir en lavere kostnad per kappeoperasjon, færre skivebytter og konstant skjæredybde.

Ved bruk av diamantskive, påse at den roterer i den retningen som pilmarkeringen på skiven viser.

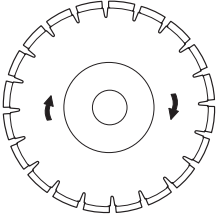

Bruk alltid en skarp diamantskive. Fil klingen ved å skjære i et mykt materiale som sandstein eller tegl.

Diamantskiver fåes i flere hardhetsgrader. En 'myk' diamantskive har forholdsvis kort levetid og stor avvirkningsevne. Den brukes i harde materialer som granitt og hard betong. En 'hard' diamantskive har lengre levetid, mindre avvirkningsevne og skal brukes i myke materialer som tegl og asfalt.

Materiale

Diamantskiver brukes med fordel til alt murverk, armert betong og andre sammensatte materialer. Diamantskiver anbefales ikke til metallkapping.

Diamantskiver for våtkapping



ADVARSEL! Avkjøl diamantskiver for våtkapping kontinuerlig med vann for å hindre opphetning som kan få diamantskiven til å knekke og deler til å løsne, med påfølgende skader.

Diamantskiver for våtkapping skal fuktet med vann under kappingen for å avkjøle skiven og binde støvet som dannes ved kappingen.

Diamantskiver for tørr kapping

Diamantskiver for tørr kapping er en ny generasjon kappskiver som ikke krever vannkjøling. Diamantskiver skades imidlertid fortsatt av for sterk varme. Det er god økonomi å la skiven avkjøles ved ganske enkelt å trekke den ut av sporet hvert 30.-60. sekund og la den rotere i luften i 10 sekunder for å avkjøles.

MONTERING

Kontroll av drivaksel og flensskiver



Kontroller at drivakselens gjenger er uskadet.

Kontroller at kappskivens og flensskivens kontaktflater er plane, løper riktig på spindelen samt at flatene er frie for fremmed materiale.

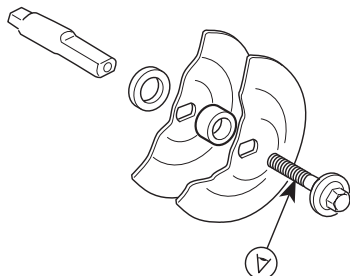

Ikke bruk skjeve, kantstøtte, slätte eller skitne flensskiver. Ikke bruk flensskiver av ulike dimensjoner.

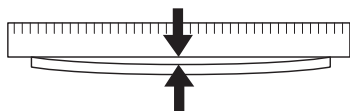

Montering av kappskive

Husqvarna-kappskiven er spesialprodusert og godkjent for frihåndskapping. Pappetikettene på hver side av kappskiven er der for å fordele trykket fra flensskiven og hindre at skiven slure.

Skiven plasseres på føringen mellom den indre flensskiven (A) og flensskiven (B). Flensskiven vrir rundt slik at den passer på akselen.

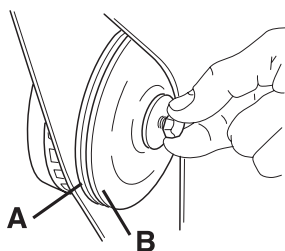

Akselen kan låses med skrutrekker, stålpinne eller liknende, som skyves inn så langt som mulig. Skiven trekkes til med urviseren.

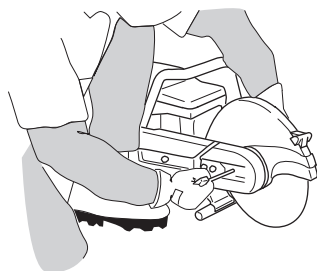

Skruen som holder kappskiven skal trekkes til med et moment på 15-25 Nm.

Beskyttelse for kappskiven

Beskyttelsen skal alltid være montert på maskinen. Beskyttelsen til skjæreutstyret skal stilles inn slik at den bakre delen ligger an mot arbeidsstykket. Sprut og gnister fra det kappede materialet samles da opp av beskyttelsen og ledes bort fra brukeren.

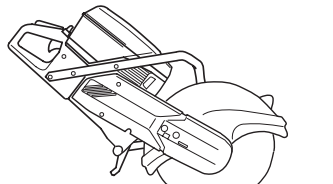

ADVARSEL! 16 tommers klingevern skal bare brukes på motorkapper som er utstyrt med 16 tommers klingevern i utgangspunktet. Hvis et reservedelvern monteres på en maskin utstyrt med 12 eller 14 tommers vern, vil 16-tommersskiven gå for fort. En kappskive med for høy hastighet kan bryte eller forårsake alvorlig skade.

BRENNSTOFFHÅNDBTERING

Brennstoff

OBS! Maskinen er utstyrt med totaktsmotor og må alltid kjøres på en blanding av bensin og totaktsmotorolje. For å sikre riktig blandingsforhold, er det viktig at oljemengden som skal blandes måles nøyaktig. Ved blanding av små mengder brennstoff vil selv små feil i oljemengden virke kraftig inn på blandingsforholdet.



ADVARSEL! Sørg for god luftventilasjon ved håndtering av brennstoff.

Bensin

- Anbefalt laveste oktantal er 90 (RON). Hvis man kjører motoren med bensin med lavere oktantal enn 90, kan det oppstå såkalt banking. Dette medfører økt motortemperatur, som kan resultere i alvorlige motorhavarier.

Totaktsolje

- For beste resultat og yteevne, bruk HUSQVARNA totaktsmotorolje som er lagd spesielt for våre luftkjølte totaktsmotorer.
- Bruk aldri totaktsolje beregnet til vannkjølte påhengsmotorer, såkalt outboardoil (med betegnelsen TCW).
- Bruk aldri olje beregnet på firetaktsmotorer.

Blandingsforhold

1:50 (2 %) med HUSQVARNA totaktsolje.

1:33 (3 %) med andre oljer lags for luftkjølte totaktsmotorer klassifisert for JASO FB/ISO EGB.

| Bensin, liter | Totaktsolje, liter | |
|---------------|--------------------|-----------|
| | 2% (1:50) | 3% (1:33) |
| 5 | 0,10 | 0,15 |
| 10 | 0,20 | 0,30 |
| 15 | 0,30 | 0,45 |
| 20 | 0,40 | 0,60 |

Blanding

- Bensin og olje må alltid blandes i en ren beholder som er godkjent for bensin.
- Begynn alltid med å helle i halvparten av bensinen som skal blandes. Hell deretter i hele oljemengden. Bland (rist) brennstoffblandingen. Fyll på resten av bensinen.
- Bland (rist) brennstoffblandingen omhyggelig før den fylles over på maskinens brennstofftank.

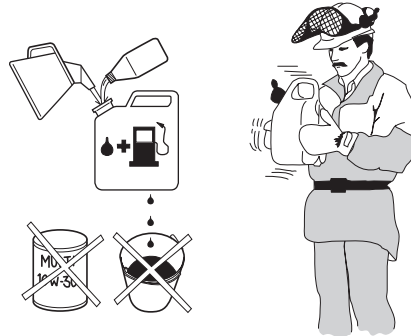

- Bland ikke drivstoff for mer enn maks. 1 måneds behov.
- Hvis maskinen ikke brukes over en lengre periode, skal brennstofftanken tømmes og rengjøres.

Fylling av brennstoff



ADVARSEL! Følgende forholdsregler reduserer brannfaren:

Det må ikke røykes eller plasseres varme objekter i nærheten av brennstoffet.

Fyll aldri brennstoff med motoren i gang.

Åpne tanklokket sakte ved påfylling av brennstoff slik at et eventuelt overtrykk forsvinner sakte.

Trekk tanklokket godt til etter bruk.

Flytt alltid maskinen fra tankingsstedet før start.

- Hold håndtakene tørre og fri for olje og brennstoff.
- Påse at brennstoffet er godt blandet ved å riste beholderen før tanken fylles.

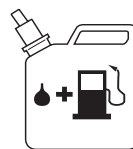

- Vær alltid forsiktig ved fylling av brennstoff. Flytt motorkapperen minst tre meter bort fra påfyllingsstedet før den startes. Kontroller at tanklokket er tilskrudd.

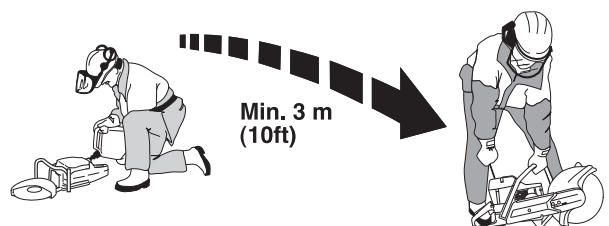

- Tørk rent rundt tanklokket. Rengjør brennstoff- og oljetanken regelmessig. Brennstofffilteret skal skiftes minst en gang årlig. Forurensninger i tankene fører til driftsforstyrrelser.

START OG STOPP

Start og stopp



ADVARSEL! Før start må man legge merke til følgende:

Ikke start motorkapperen uten at remdekslet er montert. Ellers kan koplingen løsne og forårsake personskade.

Flytt alltid maskinen fra tankingsstedet før start.

Kontroller at du og motorkapperen står støtt og at kappskiven kan rotere fritt.

Sørg for at ikke uvedkommende oppholder seg i arbeidsområdet.

Start av kald motor



Tenning: Skyv stoppbryteren til venstre.

Choke: Trekk chokeregulatoren helt ut.

Startgassperre: Trykk inn gassregulatorsperren, gassregulatoren og deretter startgassperren (A). Slipp gassregulatoren, så er den sperret i halv gass-stilling. Sperren frigjøres når gassregulatoren trykkes helt inn.

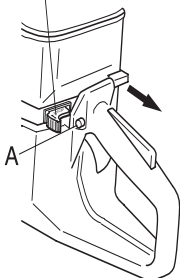

Dekompresjonsventil: Trykk inn ventilen for å redusere trykket i sylindren, slik at motorkapperen blir lettere å starte. Dekompresjonsventilen bør alltid brukes ved start. Når motorkapperen har startet går ventilen automatisk til utgangsstilling.

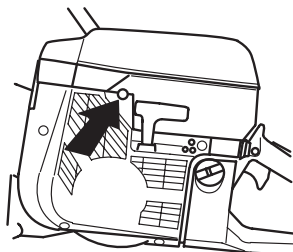

Start av varm motor

Bruk samme fremgangsmåte ved start som ved kald motor, men uten å sette chokehendelen i chokestilling.

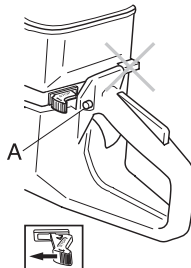

Start



ADVARSEL! Kappskiven roterer når motoren starter. Påse at den kan rotere fritt.

Grip rundt det fremre håndtaket med venstre hånd. Plasser høyre fot på underdelen av det bakre håndtaket og press motorkapperen mot bakken. **Surr aldri startlinen rundt hånden.**

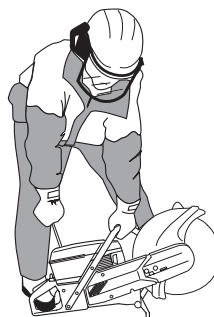

Ta tak i starthåndtaket med høyre hånd og dra langsomt ut startsnoren til du merker motstand (starthakene griper inn) og trekk deretter raskt og kraftig til.

OBS! Dra ikke startsnoren helt ut og slipp heller ikke håndtaket fra helt utdratt stilling. Dette kan skade maskinen.

Når motoren starter gir du raskt full gass, og startgassen koples ut automatisk.

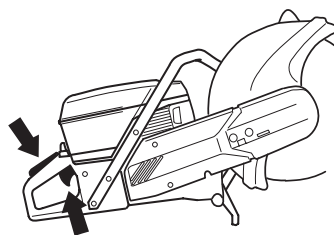

Stopp

Motoren stanses ved at tenningen slås av med stoppbryteren.

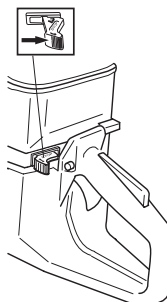

VEDLIKEHOLD

Stramming av drivrem



- Drivremmen er helt innkapslet og godt beskyttet mot støv og smuss.
- For å stramme drivremmen, løsnes mutrene (A) som holder kappeaggregatet og remdekslet noe.

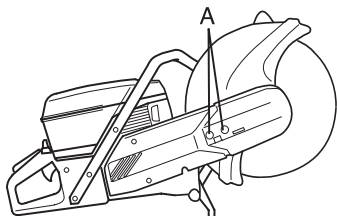

- Vri strammeskruen slik at mutteren (B) kommer rett overfor pilmarkeringen på dekslet. Rist aggregatet for å sikre at fjæren kan stramme remmen. Nå har remmen automatisk riktig stramming.

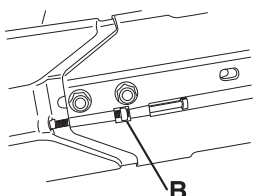

- Trekk til mutrene som holder kappeaggregatet.

Bytte av drivrem

- Løsne de to skruene (A).

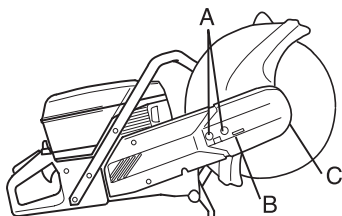

- Vri strammeskruen (B) til strammingen opphører.
- Fjern de to skruene (A).
- Ta av det fremre remdekslet (C).
- Fjern remmen fra remhjulet.
- Ta av kappeaggregatet.
- Fjern skruen (D). Ta av sidedekslet.

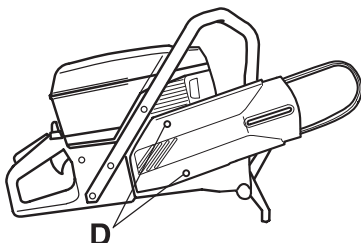

- Bytt drivrem.
- Monteringen gjøres i omvendt rekkefølge av demonteringen.
- Kontroller klingevernet over kappskiven slik at den ikke har sprekker eller andre skader. Bytt den ut dersom den er skadd.



ADVARSEL! Bruk aldri motorkapperen uten klingevern over klingene.

Remhjul og kopling

Start aldri motoren dersom remhjul og kopling er demontert for vedlikehold.

Forgasser

Ditt Husqvarna-produkt er konstruert og produsert ifølge spesifikasjoner som reduserer de skadelige avgassene. Når motoren har brukt 8-10 tanker brennstoff er motoren kjørt inn. For å sikre at den fungerer best mulig og avgir så lite skadelige avgasser som mulig etter innkjøringsperioden, la din forhandler/serviceverksted (som har adgang til turtallsmåler) justere forgasseren.

Funksjon



ADVARSEL! Ikke start motorkapperen uten at kappearm og kappeaggregat er montert. Ellers kan koplingen løsne og forårsake personskade.

- Forgasseren regulerer motorkapperens hastighet via gassregulatoren. Luft og drivstoff blandes i forgasseren.

Munnstykker

Forgasseren er utstyrt med faste munnstykker for å sørge for at maskinen alltid får riktig blanding av drivstoff og luft. Gjør følgende hvis motoren mangler kraft eller akselererer dårlig:

- Kontroller luftfilteret og bytt ved behov.
- Hvis ikke det hjelper, kontakt et autorisert serviceverksted.

Sluttinnstilling av tomgangsturtallet T

Juster tomgangsturtallet med skruen T. Hvis justering trengs, vri først tomgangsskruen med urviseren til kappeskiven begynner å rotere. Vri deretter skruen mot urviseren til skiven slutter å rotere. En korrekt justert tomgang er nådd når motoren akselererer uten å nøle.

Anbefalt tomgangsturtall: 2700 rpm



ADVARSEL! Hvis tomgangsturtallet ikke kan justeres slik at skjæreutstyret står stille, kontakt din forhandler/serviceverksted. Bruk ikke maskinen før den er korrekt innstilt eller reparert.

Bensinfilter

- Bensinfilteret sitter inne i bensintanken.
- Bensintanken må beskyttes mot smuss ved fylling. Dette reduserer risikoen for driftsforstyrrelser forårsaket av tilstopping av bensinfilteret som sitter inne i tanken.
- Bensinfilteret kan ikke rengjøres, men må erstattes med et nytt når det er tilstoppet. **Bytte av filter bør skje minst én gang i året.**

VEDLIKEHOLD

Luftfilter



Luftfilterne må rengjøres regelmessig for støv og smuss for å unngå:

- Forgasserforstyrrelser
- Startproblemer
- Dårligere effekt
- Unødvendig slitasje på motorens deler.
- Unormalt høyt brennstofforbruk.

Luftfiltersystemet består av et innoljet skumplastfilter (1) og et papirfilter (2):

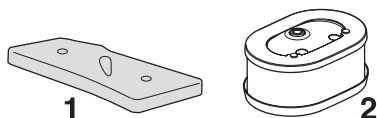

- 1 Skumplastfilteret er lett tilgjengelig under filterdeksel A. Dette filteret skal kontrolleres en gang i uken og skiftes ved behov. For at filteret skal fungere fullgodt, må filteret skiftes regelmessig eller rengjøres og settes inn med olje. For dette formålet er det utviklet en spesiell HUSQVARNA-olje.

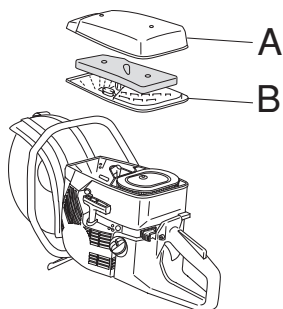

Fjern skumplastfilteret. Vask filteret grundig i lunkent såpevann. Etter rengjøring skylles filteret grundig i rent vann. Klem ut og la filteret tørke. OBS! Trykkluft under for høyt trykk kan skade skumplasten.



Legg filteret i en plastpose og hell på filteroljen. Kryst plastposen lett slik at oljen fordeles. Klem ut filteret i plastposen og hell ut overskuddsoljen før filteret monteres på maskinen. Bruk aldri vanlig motorolje. Denne synker ganske fort ned gjennom filteret og legger seg på bunnen.

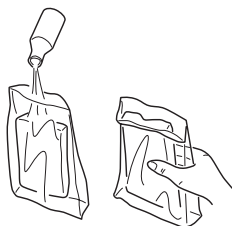

- 2 Papirfilteret er tilgjengelig under deksel B. Dette filteret skal skiftes/rengjøres når motorens effekt reduseres. Filteret rengjøres ved risting. Legg merke til at filteret ikke må vaskes. OBS! Trykkluft under for høyt trykk kan skade filteret.

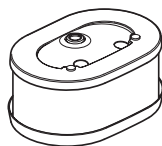

Et filter som har vært mye brukt kan aldri bli fullstendig rent. Derfor må det skiftes med jevne mellomrom. **Et skadet luftfilter må alltid skiftes.**

VIKTIG INFORMASJON Dårlig vedlikehold av luftfilteret medfører belegg på tennpluggen og unormal slitasje på motorens deler.

Startmotor



ADVARSEL! Returfjæren ligger i spent stilling i startaggregatet og kan ved uaktsom behandling sprette ut og forårsake personskade.

Ved bytte av startfjær eller startsnor skal man være forsiktig. Bruk vernebriller.

Skift av brutt eller slitt startsnor



- Løsne filterdeksel og sylinderdeksel.
- Løsne skruene som holder startmotoren mot veivhuset og løft av startmotoren.

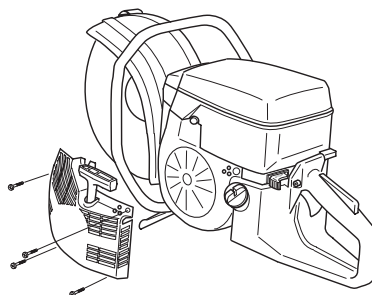

- Trekk snoren ca. 30 cm ut og løft den opp i utsparingen i ytterkant av snorhjulet. Nullstill returfjæren ved å la hjulet rotere sakte baklengs.

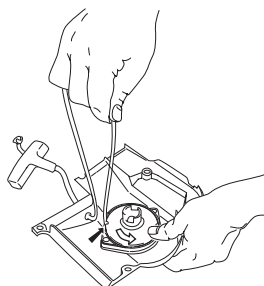

VEDLIKEHOLD

- Fjern ev. rester av den gamle startsnoren og kontroller at startfjæren fungerer. Stikk inn den nye startsnoren gjennom hullet i startaggregatet og i snorskiven.

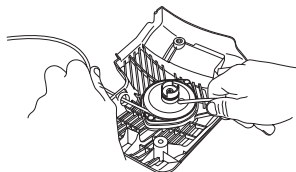

- Lås fast startsnoren rundt snorskivens sentrum som vist på figuren. Trekk innfestingen hardt til og påse at den frie enden er så kort som mulig. Forankre startsnorens ende i starthåndtaket.

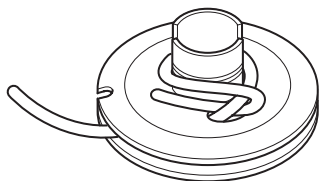

- Før snoren opp gjennom utsparingen i hjulets periferi og vikle snoren 3 omdreininger med urviseren rundt snorskivens sentrum.

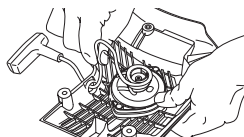

- Trekk deretter i starthåndtaket slik at fjæren strammes. Gjenta prosedyren nok en gang, men da med fire omdreininger.
- Legg merke til at starthåndtaket trekkes til sin korrekte utgangsstilling etter at fjæren er strammet.
- Kontroller at fjæren ikke trekkes til endestilling ved å trekke startsnoren helt ut. Brems snorhjulet med tommelen og kontroller at det går an å vri hjulet ytterligere minst en halv omdreining.

Oppspenning av retur fjær

- Løft startsnoren opp i utsparingen på snorhjulet og vri snorhjulet ca. 2 omdreininger med klokken.

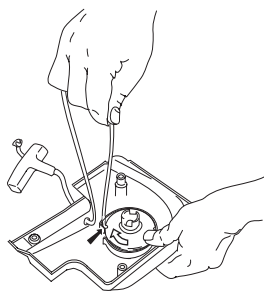

OBS! Kontroller at snorhjulet kan vris ytterligere minst 1/2 omdreining når startsnoren er dratt helt ut.

Bytte av ødelagt retur fjær



- Løsne skruen i midten av snorhjulet og løft bort hjulet.
- Husk at retur fjæren ligger spent i startaggregatet.
- Løsne skruene som holder fjærkassetten.

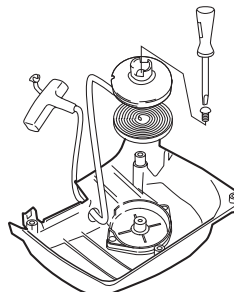

- Ta av retur fjæren ved å snu startaggregatet og løsne hakene ved hjelp av en skrutrekker. Hakene holder fast retur fjærpakken på startaggregatet.
- Smør retur fjæren med tynn olje. Monter snorhjulet og spenn opp retur fjæren.

Montering av startmotor

- Monter startmotoren ved først å trekke ut startsnoren og deretter legge startmotoren på plass mot veivhuset. Slipp deretter startsnoren langsomt inn slik at starthakene griper inn i snorhjulet.

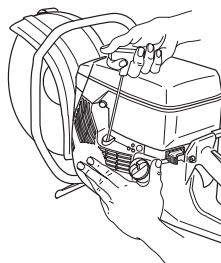

- Monter og trekk til skruene som holder startmotoren.

Tennplugg



Tennpluggens stand påvirkes av:

- Feil innstilt forgasser.
- Feil oljeblanding i brennstoffet (for mye olje).
- Tilsmusset luftfilter.

Disse faktorene gir belegg på tennpluggenes elektroder og kan forårsake driftsforstyrrelser og startvansker.

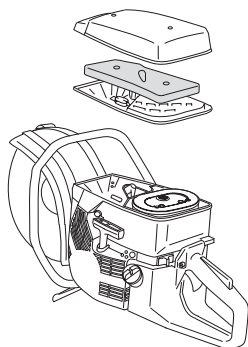

- Hvis maskinens effekt er for lav, maskinen er vanskelig å starte eller tomgangen er urolig: kontroller alltid tennpluggen først før andre tiltak iverksettes. Hvis tennpluggen har mye belegg, rengjøres den, og kontroller samtidig at elektrodeavstanden er 0,5 mm. Tennpluggen bør skiftes etter omtrent en måneds drift eller om nødvendig tidligere.

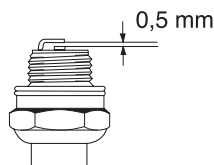

OBS! Bruk alltid anbefalt type tennplugg! Feil tennplugg kan ødelegge stempel/sylinder.

Kjølesystem



For å oppnå lavest mulig driftstemperatur er maskinen utstyrt med et kjølesystem.

Kjølesystemet består av:

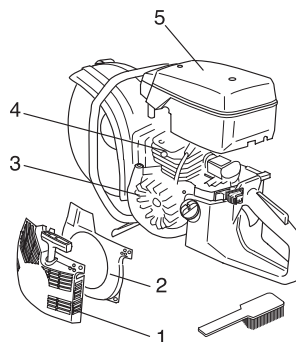

- 1 Luftinntak i startmotor.
- 2 Luftføringsskinne.
- 3 Vifteskovler på svinghjulet.
- 4 Kjøleflenser på sylindren.
- 5 Sylinderdeksel

Rengjør kjølesystemet med en børste en gang i uken, ved vanskelige forhold oftere. Et tilsmusset eller tett kjølesystem fører til at maskinen overopphetes, noe som forårsaker skader på sylinder og stempel.

Lyddemper

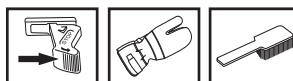

Lyddemperen er utformet for å dempe lydnivået og for å lede avgassene bort fra brukeren. Avgassene er varme og kan inneholde gnister som kan forårsake brann hvis gassene rettes mot et tørt og brennbart materiale.



Bruk aldri maskinen med en lyddemper som er i dårlig stand.

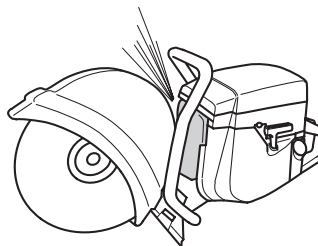

VEDLIKEHOLD

Generelle vedlikeholdsinstruksjoner

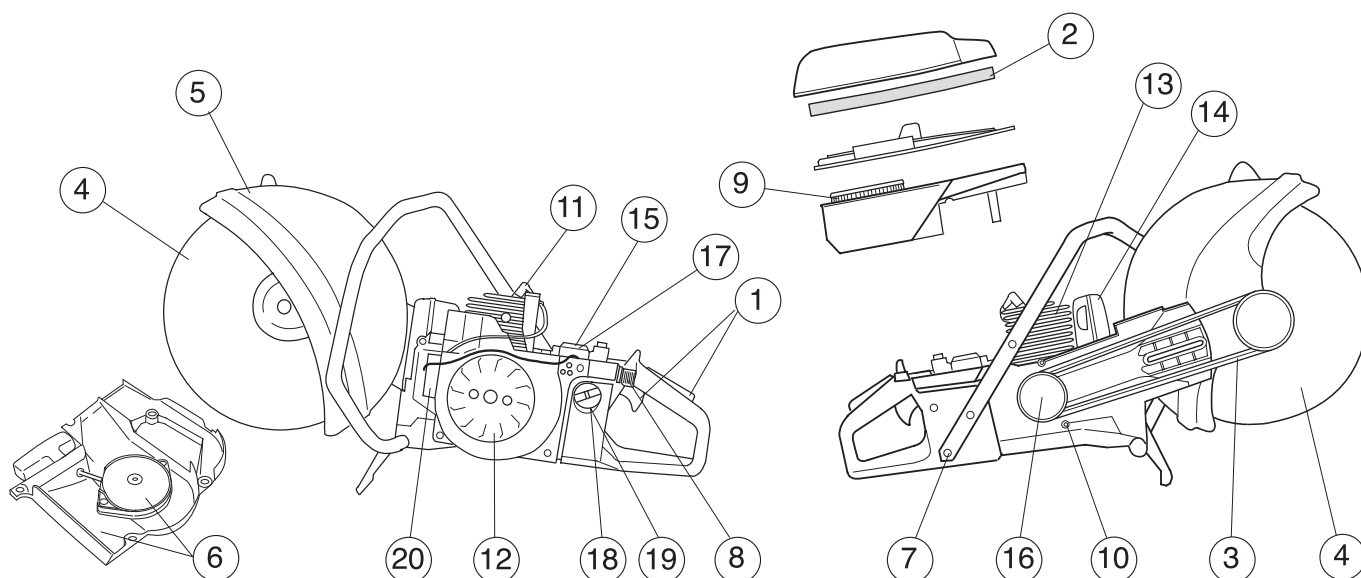

Nedenfor følger noen generelle vedlikeholdsinstruksjoner. Ytterligere spørsmål besvares av serviceverkstedet.

Daglig ettersyn

- 1 Kontroller at gassregulatorens deler fungerer sikkert (gassregulator og startgassperre).
- 2 Kontroller drivremmens stramming.
- 3 Kontroller tilstanden til klinge og drivhjul.
- 4 Kontroller klingevernets stand.
- 5 Kontroller startapparatet og startsnoren samt rengjør startapparatets luftinntak utvendig.
- 6 Kontroller at skruer og mutre er trukket til.
- 7 Kontroller at stoppbryteren fungerer.

Ukentlig ettersyn

- 8 Kontroller, rengjør eller skift hovedfilter.
- 9 Kontroller at håndtakene og vibrasjonsisolatorene ikke er skadd.
- 10 Rengjør tennpluggen. Kontroller at elektrodeavstanden er 0,5 mm.
- 11 Rengjør vifteskivlene på svinghjulet. Kontroller startapparatet og retur fjæren.
- 12 Rengjør kjøleflensene på sylindren.
- 13 Kontroller at lyddemperen sitter fast og er uskadd.
- 14 Kontroller forgasserfunksjonen.

Månedlig ettersyn

- 15 Kontroller papirfilteret.
- 16 Kontroller koplingscenteret, drivhjulet og koplingsfjæren med henblikk på slitasje.
- 17 Rengjør forgasseren utvendig.
- 18 Kontroller brennstoffilteret og brennstoffslangen. Skift om nødvendig.
- 19 Rengjør brennstofftanken innvendig.
- 20 Kontroller alle kabler og forbindelser.

TEKNISKE DATA

K960

| | K960 | | |
|---|---------------------------------|------------|------------|
| Motor | | | |
| Sylindervolum, cm ³ : | 93,6 | | |
| Sylinderdiameter, mm | 56 | | |
| Slaglengde, mm | 38,0 | | |
| Tomgangsturtall, o/min | 2700 | | |
| Anbefalt maks. ruseturtall, o/min | 9300 (+/- 150) | | |
| Effekt, kW/ o/min | 4,5/9000 | | |
| Tenningsystem | | | |
| Produsent av tenningsystem | SEM | | |
| Type tenningsystem | CD | | |
| Tennplugg | NGK BPMR 7A/ Champion RCJ 6Y | | |
| Elektrodeavstand, mm | 0,5 | | |
| Brennstoff-/smøresystem | | | |
| Produsent av forgasser | Walbro | | |
| Type forgasser | RWJ-1 | | |
| Volum bensintank, liter | 1,0 | | |
| Vekt | | | |
| Motorkapper uten bensin og kappskive, kg | | | |
| 12" (300 mm) | 10,4 | | |
| 14" (350 mm) | 10,6 | | |
| 16" (400 mm) | 13,4 | | |
| Støyutslipp | | | |
| (se anm. 1) | | | |
| Lydeffektnivå, mål dB(A) | 114 | | |
| Lydeffektnivå, garantert L _{WA} dB(A) | 116 | | |
| Ljudnivåer | | | |
| (se anm. 2) | | | |
| Ekvivalent lydtryknivå ved brukerens øre, målt i henhold til EN 1454, dB(A) | 102 | | |
| Vibrasjonsnivåer | | | |
| Håndtaksvibrasjoner målt i henhold til ISO 19432 | 12" | 14" | 16" |
| Fremre håndtag, ekvivalentverdi, m/s ² | 4,1 | 4,3 | 4,2 |
| Bakre håndtag, ekvivalentverdi, m/s ² | 4,3 | 4,8 | 4,1 |

Anm. 1: Utslipp av støy til omgivelsene målt som lydeffekt (L_{WA}) ifølge EF-direktiv 2000/14/EC.

Anm. 2: Ekvivalent lydtryknivå beregnes som den tidsvektede energisummen for lydtryknivåene ved ulike driftstilstander under følgende tidsinndeling: 1/2 tomgang og 1/2 maks. turtall.

Kappeutstyr

| Kappskive | Maks. periferhastighet, m/s | Maks. turtall på utgående aksel, o/min |
|--------------|-----------------------------|--|
| 12" (300 mm) | 80 | 4725 |
| 14" (350 mm) | 100 | 4725 |
| 16" (400 mm) | 100 | 3705 |

TEKNISKE DATA

EF-erklæring om samsvar

(Gjelder kun Europa)

Husqvarna Construction Products, SE-433 81 Partille, Sverige, tlf.: +46-31-949000, erklærer hermed at motorkapperen **Husqvarna K960** fra 2006s serienummer og fremover (året angis i klartekst på typeskiltet pluss et etterfølgende serienummer), tilsvarer forskriftene i RÅDETS DIREKTIV:

- av 22. juni 1998 "angående maskiner" **98/37/EC**, tillegg IIA.
- av 3. mai 1989 "angående elektromagnetisk kompatibilitet" **89/336/EC**, samt nå gjeldende tillegg.
- av 8. mai 2000 "angående utslipp av støy til omgivelsene" **2000/14/EC**.

For informasjon angående støyutslippene, se kapitlet Tekniske data.

Følgende standarder er blitt tillempet: **SS-EN ISO 12100:2003, EN-ISO 55012:2002, EN 1454, ISO 19432**

SMP Svensk Maskinprovning AB, Fyrisborgsgatan 3, SE-754 50 Uppsala, Sverige, har utført frivillig typekontroll med henblikk på Vedlegg V til direktiv 2000/14/EU. Sertifikatet har nummer: **01/169/015**

Partille, 1. september 2006



Ove Donnerdal, Utviklingssjef



1150209-21



2006-11-29